

**SÄVE 133  
DJUPEDAL**

**RITNINGAR MED KOMMENTARER**

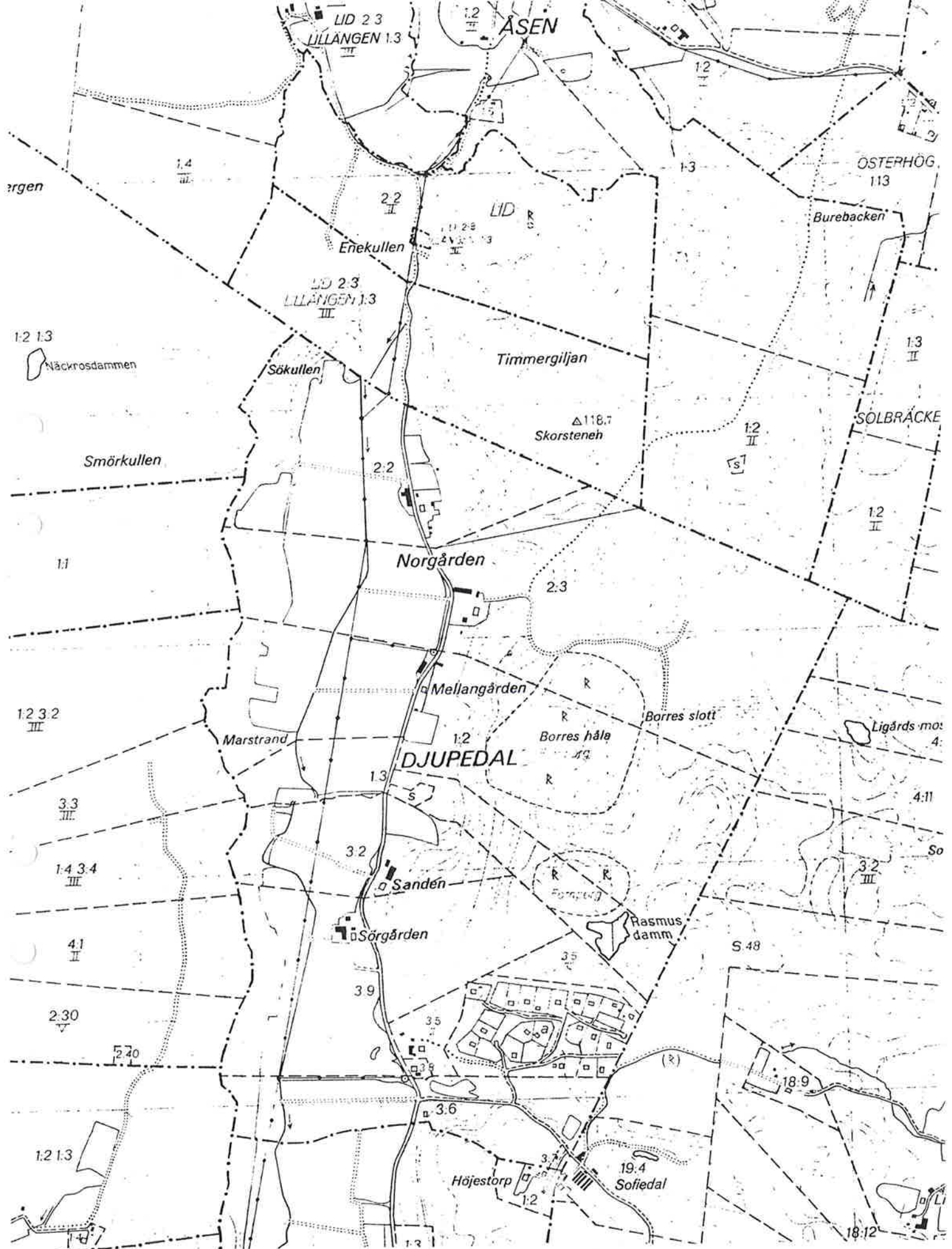

Djupedal med de två fornborgarna , den större Sö 133 och den mindre Sö 134.  
 Skala 1:10 000

DJUPEDALS FORNBORGAR  
Sä 133-134  
Göteborgs kommun

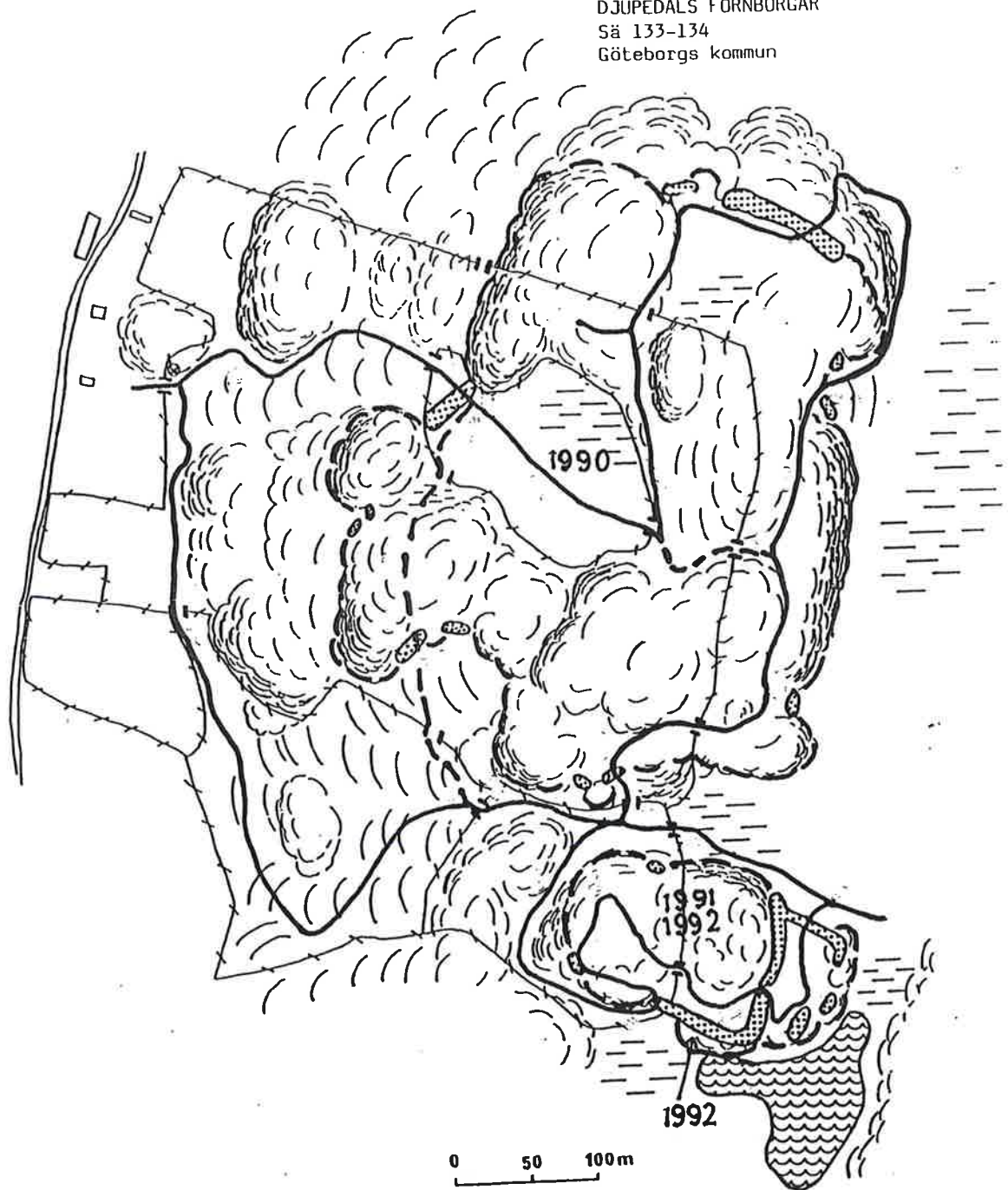

### **DJUPEDAL, SÄVE 133, STORA BORGEN**

Fornborgens topografi, undersökningens omfattning och genomförande har beskrivits av Berit Hall i uppsatsen *Grävningar i Djupedals fornborgar – vad och varför?* i *Borgar från forntid och medeltid i Västsverige*. Bilaga 4. Förutom grävningsinsatser gjordes mätning av murarna, experiment med bevakning, röjning, avsökning med metalldetektor samt en del analyser.

### **GRÄVNING**

Sammanlagd grävdes 8 schakt, B 1-4, U 1-3 samt S 1 av varierande storlek samt framtoogs ett kallmurat parti av fornborgsmuren i norr.

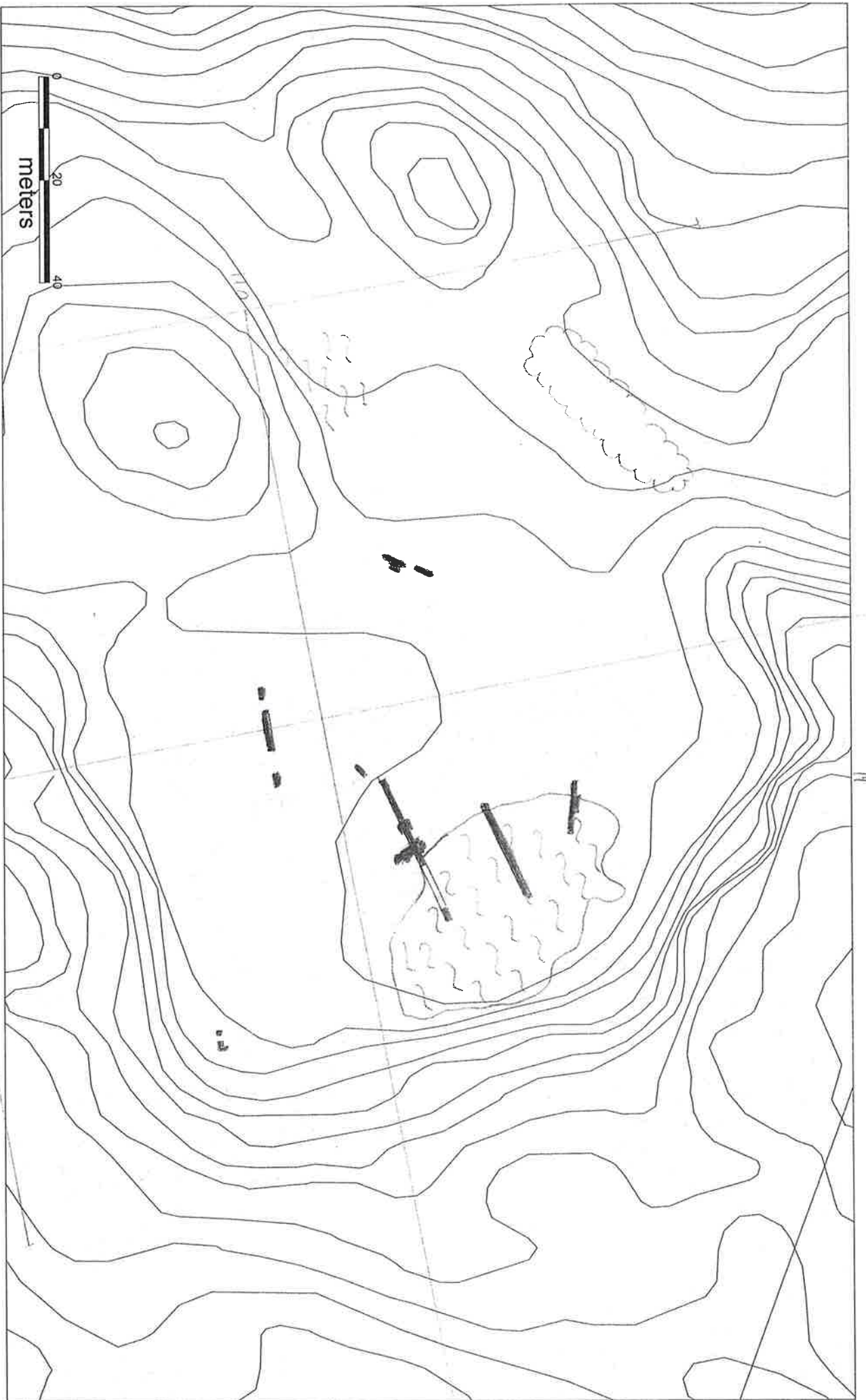

Skala 1:1000

## Schakten

### SCHAKT B 1

Storlek: 17 kvm. Grävdes genom en potatisåker för att se om stenmurarna runt denna kunde innehålla delar av de husgrunder som fornminnesinventeraren L Hofstedt fick uppgift om 1916. I åkern fanns ett decimetertjockt humuslager men inga spår av husgrunder el dyl påträffades.

Vid kontakt med markägaren uppgav denne att det var han och hans bror som röjde potatisåkern ca 1925 och att de då fått en bra skörd första året. Efter betydligt sämre skörd året efter övergavs odlingen. När bröderna röjde åkern fanns inga stenkonstruktioner på platsen. Endast spade hade använts som redskap. Tidigare var det alltid vatten i den nu torrlagda dammen och barnen badade där och man hade en brygga där dammen var som djupast.

## PLAN

### SCHAKT B 1

SKALA 1:200

#### TECKENFÖRKLARING:

STENSAMLING

1,2 OSV RUTNUMMER

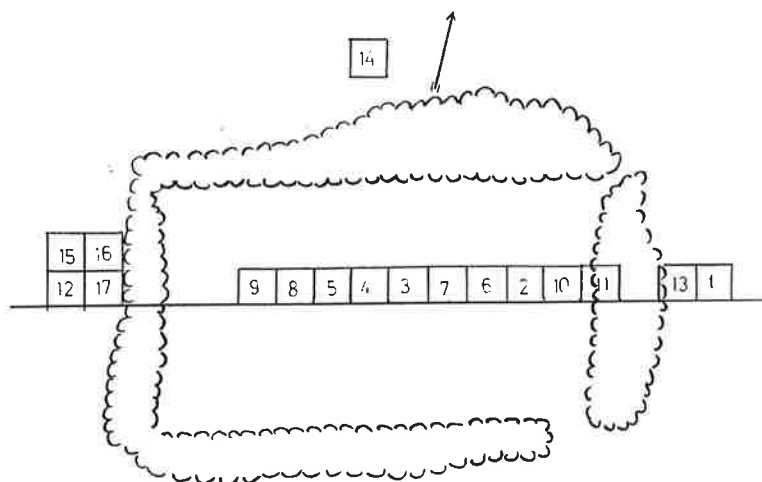

SCHAKT B 1  
 PROFIL OCH PLAN RUTA 1 OCH 13  
 SKALA 1:40

TECKENFÖRKLARING

- 1. VEGETATIONSSKIKT
- 2. HUMUSBLANDAD MORÄN
- 3. MORÄN
- KOL

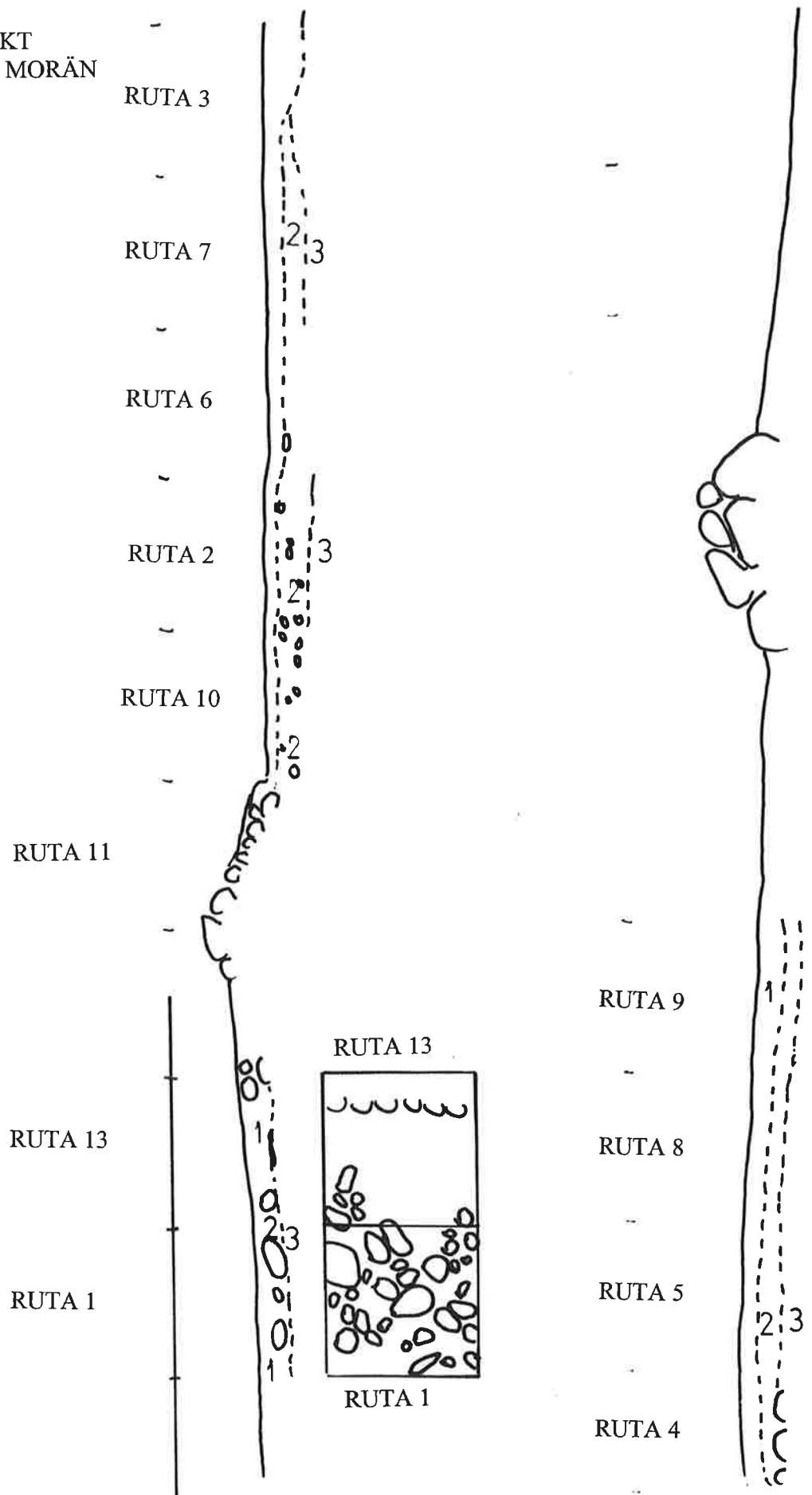

### SCHAKT B 2

Storlek: 5,5 kvm. Detta schakt togs upp där en svacka kunde urskiljas. I detta schakt fanns stenar av varierande storlek samt enstaka kolbitar, och recent glas men inga andra spår av eventuell mänsklig aktivitet.

### PLAN SCHAKT B 2

SKALA 1:100

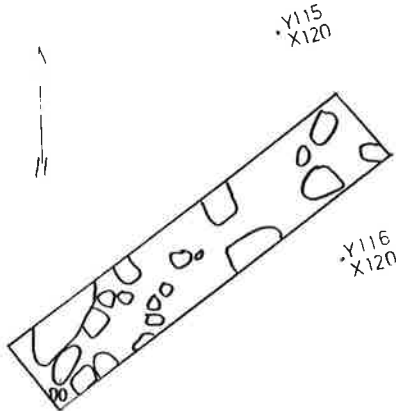

### SCHAKT B 3

Storlek: 4,5 kvm. Grävdes där gruppen som tog fosfatprover sett ett tunt kollager drygt 1 dm under markytan och att området var fritt från sten. I västra delen fanns något litet kol. I övrigt fyndtomt. Området var i stort sett stenfritt, vilket skiljer sig markant från övriga undersökta ytor.

### SCHAKT B 4

Storlek: 13 kvm. Detta schakt togs upp vinkelrätt in mot den torrlagda dammen där marken var relativt jämn. Innehöll varierande mängd stenar av olika storlekar. Endast ett litet parti med mycket små skärviga stenar skiljde ut sig.

### PLAN SCHAKT B 4

RUTA 20-29

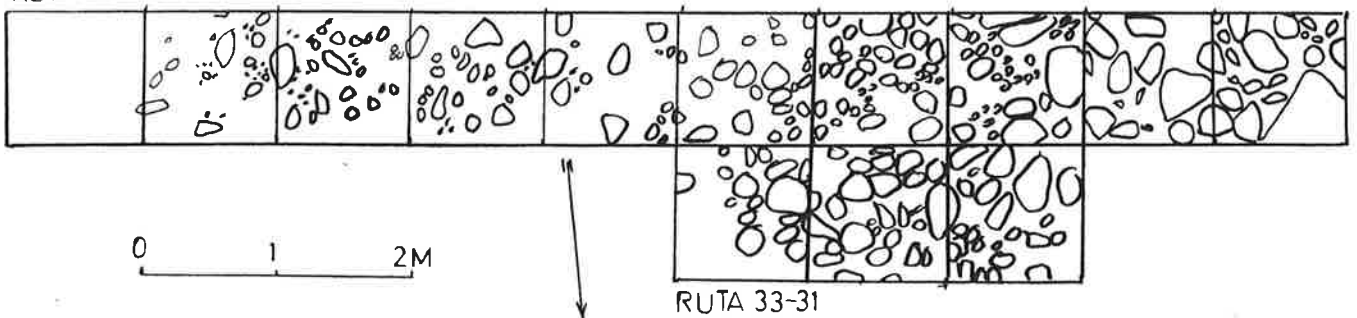

**SCHAKT S 1  
PLAN OCH PROFIL**

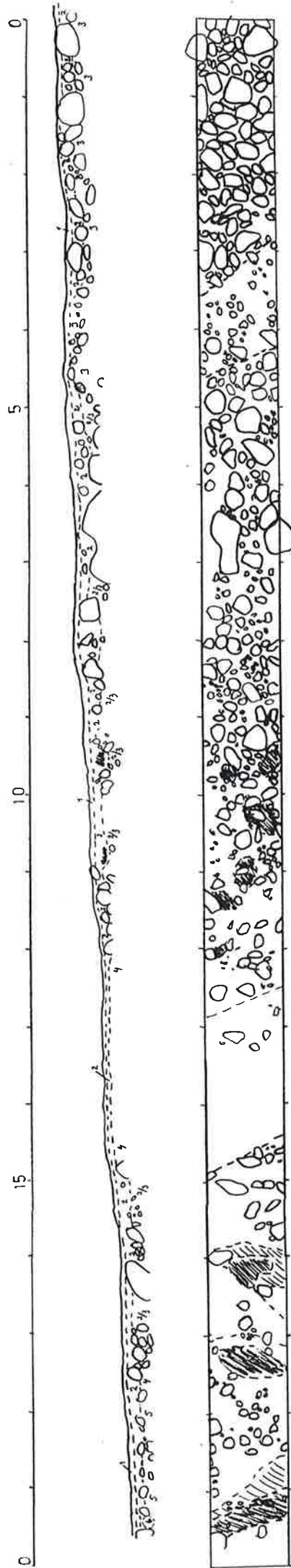

**TECKENFÖRKLARING**

1. VEGETATIONSSKIKT
2. HUMUSBLANDAT GRUS
3. GRUS
4. GÄTT GRUS
5. LJUS MO
- /// KOLBLANDAT LAGER
- /// KRAFTIGT KOLBLANDAT LAGER
- STEN

**SCHAKT S 1**

Storlek: 20 kvm. Schaktet drogs vinkelrätt mot dammen, ungefär NO-SV. Hela schaktet 1 x 20 meter avtorvades och rensades. Stenmängden varierade från gles till tät packning och här fanns ett par "grusvallar". I schaktet fanns också ett par relativt små och ett par dm djupa mörkfärgningar med enstaka kolbitar i. I ett grusigt område påträffades några små flintbitar.



### SCHAKT U 1

Storlek: 12,5 kvm. Här kunde en möjlig stensträng urskiljas. Efter avtorvning och rensning var en sådan omöjlig att urskilja.

### SCHAKT U 2

Storlek: 3,5 kvm. Grävdes i förlängningen av den förmodade stensträngen. Inte heller här kunde någon stensträng urskiljas.

### SCHAKT U 3

Storlek: 30 meter långt och med några utvidgningar.

Schaktet drogs i nordost-sydvästlig riktning i mycket svag sluttning in mot vattendammen. Schaktet avslutades mot en stensamling, anläggning 1, ute i den torrlagda dammen. Denna undersöktes och man kom till slutsatsen att den troligen var anlagd, men när och varför är oklart. Den kan ha samband med dammens användning som badplats och den brygga som byggts för ändamålet.

I övrigt konstaterades två "kolsträngar" som misstänktes kunna vara rester av husväggar, anläggningarna 2 och 3. Detta avfärdades vid noggrannare undersökning. Enstaka flintbitar hittades i schaktet.

### KALLMUR I NORR

Kallmur konstaterades i muren väster om den stig som i nordöst skär genom muren.

Framplockning gjordes av norra murens kallmurade utsida. Väster om parti 1 plockades fram ca 0,5 m fram till ett drygt 1 m stort stenblock med plan ovansida. Väster om detta block togs bara bort enstaka stenar då här inte syntes någon tydlig kallmur. Kring parti 2 framplockades en kallmur på ca 5 m:s längd och ca 0,9 m höjd, huvudsakligen åt väster räknat från det parti som syntes före framplockningen.

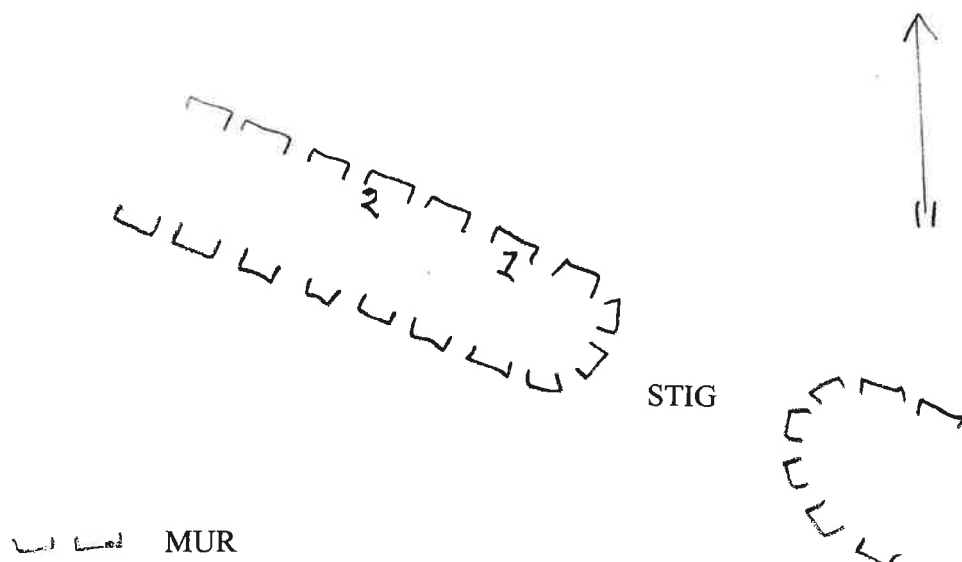

**SCHAKT U 3  
PLAN OCH PROFILER**

ANLÄGGNING 3 ANLÄGGNING 2

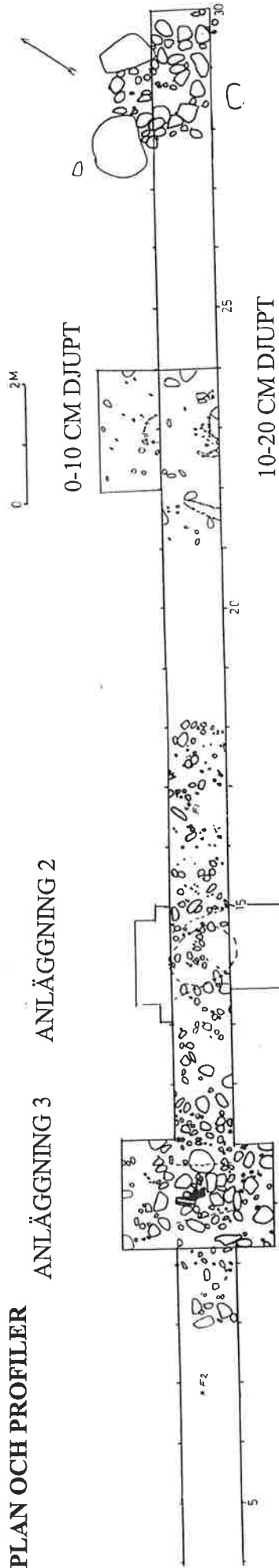

**TECKENFÖRKLARING**

- KOL
- KOLFLÄCKAR
- SJÖSAND
- MÖRKFÄRGNING
- F 1 FYND

ANLÄGGNING 1

PROFIL  
ANLÄGGNING 3



PROFIL  
ANLÄGGNING 2



- TECKENFÖRKLARING:**
- KOL
  - GRÅBRUN SAND/MO
  - GRÄNS FÖR NEDGRÄVNING

**DJUPEDAL SÄVE 133  
FOSFATKARTERING**

SKALA 1:1000

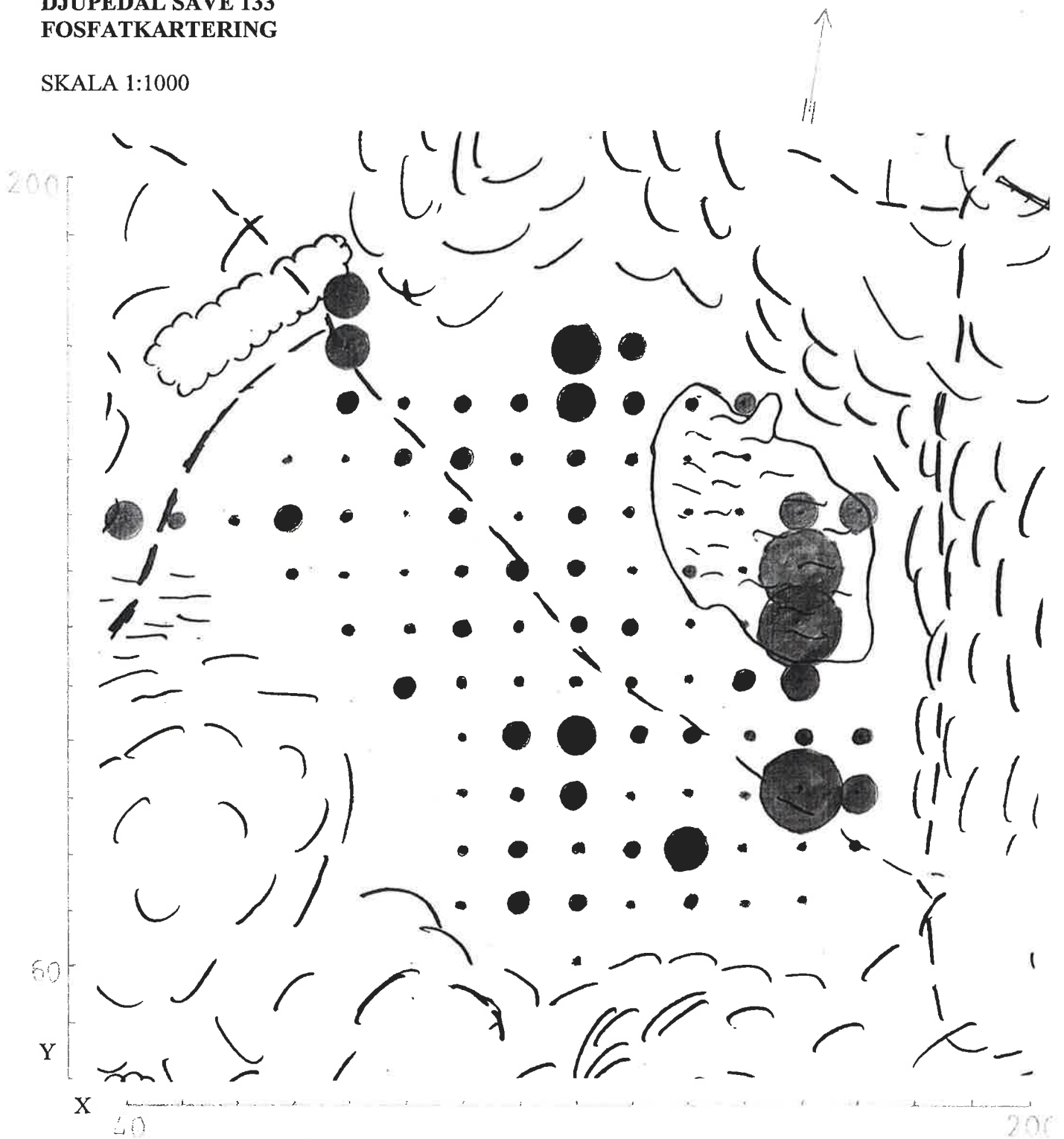

1-9 mm = 1-9 P°

15 mm = 3 prover med värden över 10, nämligen 21,35 och 44 P°

**ANALYSER**

**Fosfatkartering**

Analysen gjord av Riksantikvareämbetets fosfatlaboratorium i Visby. Rapporter i Stadsmuseets arkiv.

**Makrofossilanalys**

Gjord av Eva-Lena Larsson. Analysen gav inga upplysningar om mänsklig aktivitet på platsen. Rapport i GSM:s arkiv.

## MÄTNING AV MURAR

Gjordes av Tor Backlund. Resultatet redovisades i uppsatsen *Murkonstruktioner och arbetsinsatser. Funderingar kring hur fornborgsmurarna kan ha sett ut och hur lång tid det kan ha tagit att bygga dem* i Borgar från forntid och medeltid i Västsverige.

## BEVAKNINGSEXPERIMENT

Beskrivs i Grävningar i Djupedals fornborgar – vad och varför i Borgar från forntid och medeltid i Västsverige sid 32-33 av Berit Hall.

## RÖJNING

Genomfördes av hela området i den stora svackan. Tidigare röjningsarbete har beskrivits av Görgen Månsson i Fynd 2/89.

## AVSÖKNING MED METALLDETEKTOR

Fig med genomsökta områden och platsen för fyndet av slagg och järnfragment markerade.

1990 genomsöktes den torrlagda dammen med metalldetektor. Här blev det ca 35 utslag för ölkapsyler, avbrutna motorsågsfilar, en hästsko, del av en kedja och ett par mynt, 1 krona och 5 öre båda med året 1977.

Innanför muren vid ingången till svackan genomsöktes samma år ett ca 10x 25 m stort område längs muren. Här påträffades en fil till motorsåg, en 10-öring från 1974, bit av en järntråd, en järnbit och litet slagg. De två sistnämnda fynden låg alldeles intill varandra och kan möjligen ha med borgens användning att göra. Området var svårt att genomsöka p g a stubbar och blåbärsris.

Vid nästa års grävning, som var förlagd till lilla borgen gjordes ytterligare avsökningar även i den stora borgen:

- först längs norra muren på insidan en smal remsa där det redan var upptrampat och fritt från vegetation. Även "ingångarna" avsöktes. Enda utslaget för en järnskruv ca 6 cm lång och sentida.
- En utsiktsplats ca 200 m sydväst om ovannämnda område. Platsen genomsöktes flyktigt. Utslag för en hästsko av aluminium med kvarsittande sömmar av järn. Vägen dit och fortsättningen ner i svackan avsöktes flyktigt under gång.
- Område innanför muren vid ingången till grytan, 8x25 m stort, mellan stigen och muren. Utslag för 2 bitar till sentida leksaksbil och för 2 slaggbitar.
- Ett 40 x 5 och 40 x 10 m stort område intill murens fortsättning. 3 utslag för en bit av hästsko, ett batteri och trådbitar från uppeldade bildäck.

## AVSÖKNING MED METALLDETEKTOR

### TECKENFÖRKLARING:

-  FORNBORGSMUR
-  BERG
-  VATTENSJUKT OMRÅDE
-  GENOMSÖKT OMRÅDE



## FYNDGENOMGÅNG

Vid genomgång inomhus efter avslutat grävning har all obearbetad flinta samt ett fåtal avslag kasserats. Även kolblandad jord och enstaka kolbitar som tagits tillvara har kasserats liksom en mycket liten bit bränd lera/tegel. Anmärkningsvärt är den samling av stora flintstycken som återfanns i schakt U 2 med en sammanlagd vikt av 1580 gram. Även dessa har kasserats. Samtliga dessa kasserade fynd anses inte ha något värde för att belysa frågan om fornborgens funktion.

## FYNDTABELL

GAM:49653

1	hästsko F 52	hittad i dammen	1 st	102 gram
2	järnslag F 53	vid västra muren inom 5 m från varandra	4 st	60 gram

Inv. nr.	FYNDUPPGIFT	Spån		Avslag		Splitter		Mikro-spån		Övrig flinta		Redskap, kärnor och övrigt material. St, gr.
		St	gr	St	gr	St	gr	St	gr	St	gr	
	<u>SCHAKT B 1</u>											
	Ruta 2									1	2	
	10 cm ned									1	30	
	15 cm ned					1	<1					Kol, 1 g
	20 cm ned											
	Ruta 2									4	18	
	Ruta 3									1	108	Kol, 2 g
	Ruta 4			1	2					3	30	
	Ruta 5			1	6					2	11	
	Ruta 6			1	2					1	13	
	Ruta 7											
	10 cm ned			1	42							
	Ruta 7									1	3	Avslag m retusch, 1 st, 23 g
	Ruta 8									1	17	
	15-20 cm ned			1	1							
	Ruta 10			1	2					10	490	
	Ruta 11									1	2	
	Ruta 14									1	30	
	Schakt B 1									1	58	
	<u>SCHAKT B 4</u>											
	Ruta 20									1	31	
	Ruta 21									1	1	
	Ruta 23			1	<1					1	2	
	Ruta 26									1	29	
	Ruta 27									1	<1	
	<u>SCHAKT S 1</u>											
	meterrutor:											
	Ruta 1									1	12	Bränd lera tegel, 1 st, <1 g
	Ruta 1 + 2 (nedgrävning)									1	15	
	Vid 3,80 m, nedgrävning i grusvallen			1	<1							
	Grusvallen vid 4 m, 0,25 m ned			1	5	2	<1			1	4	
	Nedgräv. B ca 10 cm under markytan mellan 4 och 5 m. (I kanten m grusvallen o stenen i gruset.)			1	1							
	Vid 5 m, 0,2 m ned			2	2	1	<1			1	1	
	Nedgräv. (under stenp) vid 8-9 m.									1	18	
	Nedgräv. vid 9-10 m.									4	6	
	Nedgräv. vid 11-12 m									1	2	

Inv. nr.	FYNDUPPGIFT	Spån		Avslag		Splitter		Mikro-spån		Övrig flinta		Redskap, kärnor och övrigt material. St, gr.
		St	gr	St	gr	St	gr	St	gr	St	gr	
	(forts.) <u>SCHAKT S 1</u>											
	Nedgrävning vid 13 m									2	7	
	Grusvallen mellan 12-16 m									4	25	
	Nedgrävning vid 16-17 m, 0,2 m djup									2	6	
	Vid 19-20 m											Sotig jord vid 19-20 m, 91 g
	Mörkfärgning 1 19-20 m											Kol, <1 g
	Mörkfärgning 1											Kol, 2 g
	Anl. 2											Kol, 200 g
	Mörkfärgning 3											Sotig jord m kolbitar, 640 g
	<u>SCHAKT U 2</u>									1	75	
	<u>SCHAKT U 3</u>									6	23	
	Fynd 1											
	Fynd 2					2	<1			61	1580	Stycke m tillhuggning? 1 st, 89 g Övrigt redskap? (Övrig flinta m retusch, 2 st, 102 g)
	9,40 m									1	16	
	10-12 m									1	7	
	12-14 m									1	1	
	22-24 m, 20-30 cm ned			1	5					4	9	
	Schakt U 3									4	104	
	Anl 1									1	2	Avslag m retusch, 1 st, 1 g
	20 cm ned, anl 1 från avbaningsytan											Kol, 39 g
	Anl 2											Kol, 37 g
	Anl 3			2	1					5	191	Kol, 1 g
	Utvidgning åt sydost av schaket			1	6					1	2	
	<u>DAMMEN</u>											Hästska, 1 st, 102 g Kedja, (recent), 28 g Bältdel av järn? (resent), 1 st 3 g järn, taggtråd? 6 g
	Innanför NV muringången											Järnslag, 1 st 13 g Järn, 2 st, 6 g